

# その他、お手入れするパーツ

## タンク内

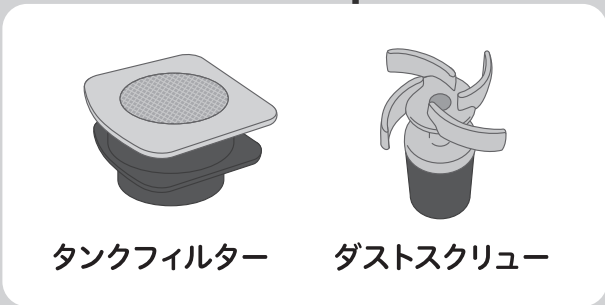
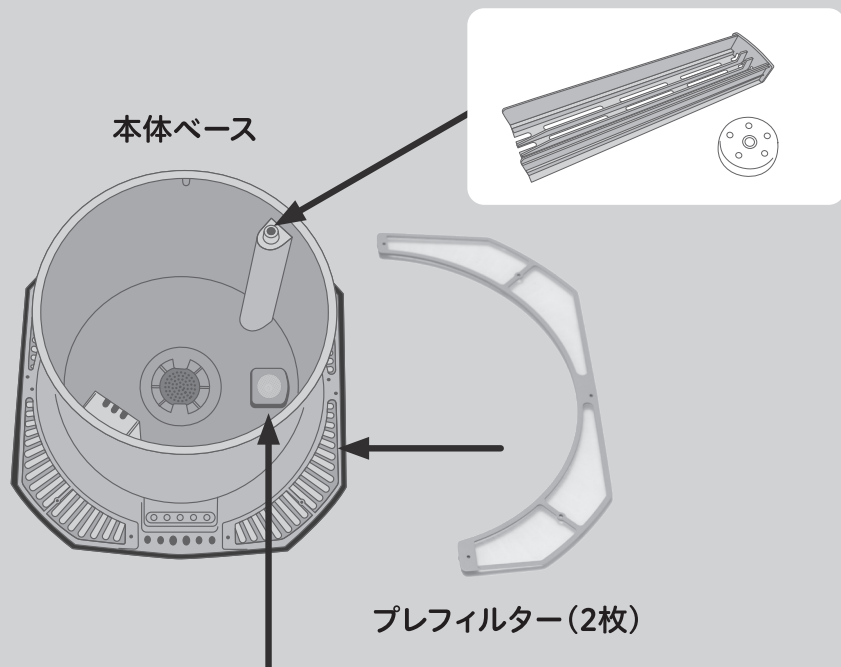

# 各パーツの取り外し方

## タンク内

### フロート

フロートカバーを上にスライドさせて取り外し、中にあるフロートを取出してください。

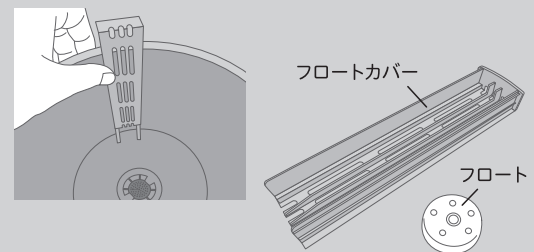

### タンクフィルター

本体底面に収納されているピンセットで、タンクフィルターをはさみこんで取り出してください。

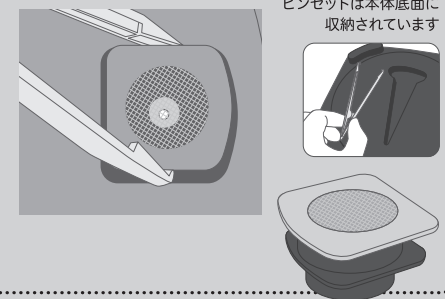

### ダストスクリュー

本体底面に収納されているピンセットで、ダストスクリューをはさみこんで取り出してください。

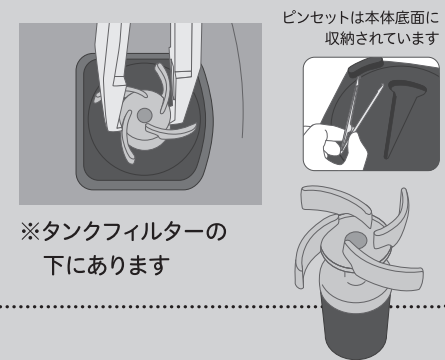

# 各パーツのお手入れ方法

## タンクフィルター・ダストスクリーン・フロート・フロートカバー

分解した状態で  
水洗いして、  
しっかり乾燥させて  
ください。

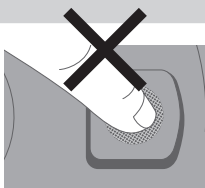
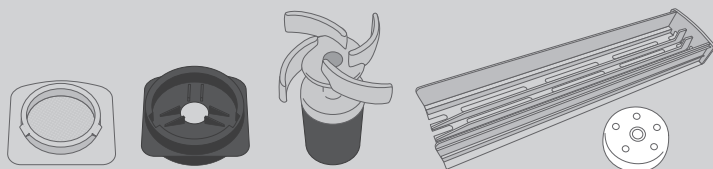

戻す際には、タンクフィルターの  
フィルター部分は指で押し込まないでください。  
破損の原因となります。

## プレフィルター

1.

本体ベースから  
プレフィルターを外す。



2.

水洗いまたは掃除機などで  
汚れを吸い取ってください。

水洗い

or

掃除機

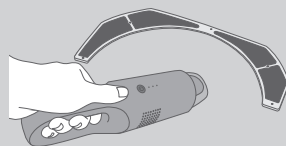
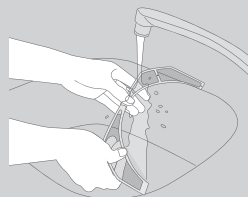

### ⚠ 長期間使用しない場合

各パーツを十分に乾燥させてから、  
収納バッグに本体を入れてください。

⚠ 湿気が残ったまま加湿器を保管すると、  
カビだけでなく錆びも発生しやすくなり、  
加湿器の故障につながる危険性があります。

