

Airdog mini

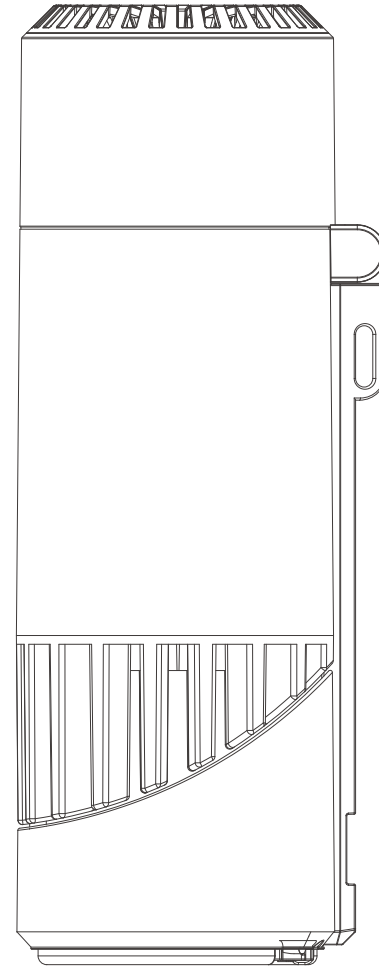

toCconnect
株式会社トゥーコネクト



AIR-MA021-mini2408

●mini ミニ
●mini portable ミニポータブル
両モデル共通
取扱説明書

もくじ

梱包内容	P2
安全上のご注意	P3~P5
<u>接続方法・設置方法</u>	P7~P8
<u>車内での設置方法</u>	P9~P10
<u>操作方法</u>	P11~P12
<u>お手入れ方法</u>	P13~P20
故障かな?と思ったら	P21~P22
よくある質問	P23~P24
仕様	P25
お問い合わせ	P26

梱包内容



本体

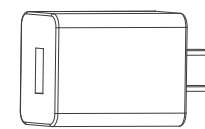

AC アダプタ

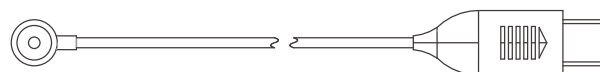

USB ケーブル

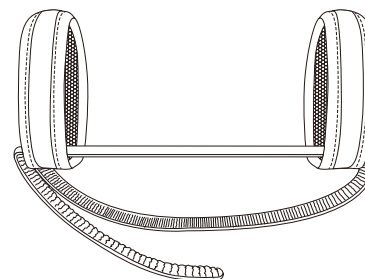

シート用
アタッチメントベルト

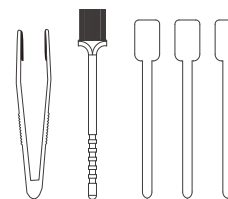

クリーニングキット

はじめに

このたびは、空気清浄機「Airdog mini/mini portable」をお買い上げいただき、誠にありがとうございます。
ご使用前に、必ず本書をお読みいただき、正しくお使いください。
お読みになったあとは、保証書とともに、いつでも見られるところに大切に保管してください。

本製品は、空気中に浮遊する細かい粒子やアレル物質（花粉、ダニの死がいやフン）、細菌、ウイルス、ほこりや臭いなどを除去することを目的としています。キッチンなどで換気扇の代わりに使用するなど本書に記載されていない方法では使用しないでください。

安全上のご注意

ここに示した注意事項は、この電気器具を安全に正しくお使いいただき、ご自身や他の人々への危害や財産への損害を未然に防止するためのものです。
注意事項を「警告」、「注意」に区分して明示していますので、お使いの際には、必ず守ってください。



警告

この表示に従わずに、誤った取扱いをすると、人が死亡または重傷を負う可能性がある内容を示しています。



注意

この表示に従わずに、誤った取扱いをすると、人が軽傷を負う可能性がある内容を示しています。

■お守りいただく内容の種類を、「図記号」で区分して説明しています。



「してはいけないこと」を表しています。



「しなければならないこと」を表しています。



「水をかけてはいけないこと」を表しています。



「分解をしてはいけないこと」を表しています。



「濡れた手で触らないこと」を表しています。



「電源プラグを抜くこと」を表しています。

Airdog mini portable の注意事項



警告

Airdog mini portableにはリチウムイオン電池を使用しています。
以下の事項を必ずお守りください。
(Airdog miniにはリチウムイオン電池は内蔵されていません。)

- 車内や直接日光の当たる炎天下などに放置しない
発熱、発火、破裂などの原因となります。

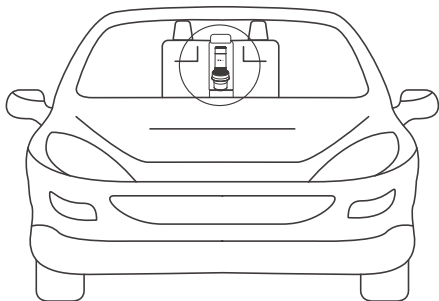

【動作保証温度】5℃～40℃

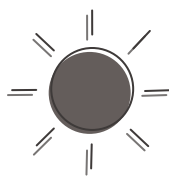

放置しない

- 本体電源接点の端子間を金属などで接触させない
金属製のネックレスやヘアピンなどと一緒に持ち運んだりしない
液漏れ、破裂、発火の原因になります。
- 内部から漏れた液体が目に入ったときは、すぐにきれいな水で洗い、医師の治療を受ける
目に障害が発生する原因になります。
- 充電電池が切れた状態のまま、放置しない
過放電状態となり、充電電池の性能を著しく低下させる原因になります。
- 内部から漏れた液体が皮膚や衣服に付着したときは、すぐにきれいな水で洗い流す
皮膚がかぶれる原因になります。
- 内部から液体が漏れたり、変色や変形、その他今までと異なることに気付いたときは使用を中止する
床に付着すると損害を与えることがあります。
- 充電するときは、周囲の温度が約0～40℃の範囲で行う
液漏れ、破裂、発火の原因になります。

取り扱いについて



警告

- 子供や補助を必要とする方だけで使用しない。また、子どもに遊ばせない。
けがや故障等の原因になります。
保護者など安全面で責任を持てる方の手助けのもとで使用してください。
- お客様自身で分解や改造、修理をしない。
感電や火災の原因になります。
修理が必要ときは、お買い上げの販売店またはカスタマーセンターにご相談ください。
- 吹出口や吸込口から本体内部に飲料水、たばこの灰、金属類や燃えやすいものなどを入れない。
火災や感電の原因になります。
- 本体を水などの液体（飲料水、海水、ペットの尿など）で濡らしたり、本体ごと水につけたりしない。
ショートして感電や火災の原因になります。
フィルターは必ず本体から取りはずして掃除してください。
- 火のついたタバコや線香などを近づけない。
引火や本体への吸引による発火、発煙の原因になります。
- ベンジン、シンナー、アルコール、塩素系や酸性の洗剤などは使用しないでください。
外装の劣化や部品が溶解するおそれがあります。また、塩素系と酸性の洗剤を混ぜると有毒ガスが発生し、健康を害するおそれがあります。
- 異常（こげくさい、異音、発熱、発煙、通電不良など）を感じたら、運転を停止して電源プラグ、USBケーブルを抜く。
そのまま使い続けると火災・感電・けがの原因になります。
すぐに電源プラグ、USBケーブルを抜いて、お買い上げの販売店、またはカスタマーセンターにご連絡ください。
- 落下させたり、強い衝撃を加えたりしない。
人災、やけど、けが、感電、故障の原因となります。
- 自動車を運転しながら本体の移動や操作をしない。
交通事故の原因になります。
- 本体を火中に投入しない。
Airdog mini portableにはリチウムイオン電池が内蔵されています。
火中に投入すると、破裂や発火し非常に危険です。



注意

- 吸込口や吹出口をふさがない。
空気の循環が悪くなり、発熱や発火の原因になります。
- 発煙タイプの殺虫剤や消臭剤を使用するときは、別の場所に移動させる。
そのままにしておくと、製品内部に薬剤成分が蓄積し、使用中に吹出口から放出されて健康を害する原因になります。
殺虫剤や消臭剤の使用後は、十分に換気してから使用してください。
- 発煙タイプの殺虫剤を使用するときは運転しない。
製品内部に蓄積した薬剤成分が、吹出口から放出され、健康を害する原因になります。
殺虫剤の使用後は、十分に換気してから運転してください。
- 車の運転中、悪路や段差などでは、車の運転スピードをゆるめるか、車のヘッドレストやカップホルダーから本体をとりはずす。
本体が車のヘッドレストやカップホルダーから飛び出し、けがや故障の原因になります。
- 燃焼器具と一緒に使用するときには、こまめに窓を開け、換気をする。
本製品を運転しても、換気の代わりにはなりません。
換気が不十分な場合、一酸化炭素中毒の原因になります。
- ペットのそばに置かない。
破損の原因になります。また、Airdog mini portableにはリチウムイオン電池が内蔵されているため電池が破損すると、発熱、破裂、発火の原因になります。
- 本体の近くで、シリコンを配合した化粧品*を使用しない。
イオン化ワイヤーフレームにシリコンが付着すると清浄効果が低下するおそれがあります。
*ヘアケア商品（枝毛コート液、ヘアームース、ヘアートリートメントなど）、化粧品、制汗剤、静電気防止剤、防水スプレー、つや出し剤、ガラスクリーナー、化学ぞうきん、ワックスなど

■ 設置場所について

⚠ 警告

- ⊘ 車の中で使用するとき、視界を妨げる場所や、運転を妨げる場所、同乗者に危険を及ぼす場所、エアバッグの作動時に影響を受ける場所には設置しない。
交通事故やけがの原因になります。
- ⊘ 乳幼児の手が届く場所に置かない。
けがや故障などの原因となります。
- ⊘ 浴室など、高温や多湿、水のかかる場所に置かない。
漏電による火災や感電の原因になります。
- ⊘ 油や可燃性ガスなどを使用したり、漏れるおそれのある場所で使用しない。
引火や本体への吸引による発火、発煙、また樹脂の劣化やひび割れによるけがの原因になります。
- ⊘ 腐食性ガスや金属製のホコリのある場所で使用しない。
引火や本体への吸引による発火や発煙の原因になります。

⚠ 注意

- ⊘ 直射日光の当たる場所に置かない。
変形、変質変色の原因になります。
- ⊘ ストーブやヒーターなど高温になる場所のそばに置かない。
熱による変形、変質、変色の原因になります。また、Airdog mini portable にはリチウムイオン電池が内蔵されているため加熱すると、液もれ、破裂、発火の原因になります。
- ⊘ 電磁調理器やスピーカーの近くなど、磁気の多いところで使用しない。
正常に作動しない場合があります。
- ⊘ 火災警報器の近くで使用しない。
火災警報器に吹出しの風があたると火災警報器の反応が遅れたり、反応しない場合があります。
- ⊘ 超音波加湿器や次亜塩素酸水、アロマ噴霧器などの近くで使用しない。
超音波加湿器は、超音波の振動で水の表面を弾けさせて霧状の水滴を発生させます。加熱処理やフィルターを通していないため水道水の中に含まれるミネラルなどを含んだ水蒸気が部屋に広がり、これが原因で本体周りやフィルターに白い結晶が固着しイオン化ワイヤーの切れ、異音発生の原因となる可能性があります。
*次亜塩素酸水の噴霧器やアロマ噴霧器も同様な現象が起こる場合があります。

■ 電源コード、電源プラグについて

⚠ 警告

- ⊘ コンセントや配線器具の定格を超える使い方や交流100V以外で使用しない。
タコ足配線などで定格を超えると、発熱による火災の原因になります。
- ⊘ USB ケーブルや電源プラグが破損した場合や、コンセントの差し込みが緩い場合は使用しない。
感電、火災の原因になります。電源プラグやUSB ケーブルに破損を見つけたら、お買い上げの販売店またはカスタマーセンターにご連絡ください。
- ⚠ 電源プラグは根元まで確実に差し込む。
差し込みが不完全な場合、感電やショート、発熱による火災の原因になります。
- ⊘ USB ケーブルや電源プラグを破損するようなことはしない。
傷つける、加工する、熱器具に近づける、無理に曲げる、ねじる、引っ張る、重い物を乗せる、束ねる、挟み込ませるなどをしないでください。
故障、発熱、感電、火災などの原因になります。
- ⊘ 人が通る位置にUSBケーブルを置かない。
ケーブルに足を引っかけて転倒したり、本体やコードが損傷したりする原因になります。
- ⚠ ぬれた手で電源プラグを抜き差ししない。
感電するおそれがあります。
- ⚠ 電源プラグ、USBケーブルを抜くときは、ケーブル部分を引っ張らない。
コネクタ部分を持って抜いてください。USBケーブルが傷つき、火災、感電の原因になります。
- ⚠ 長期間使わないときは、必ず電源プラグをコンセントから抜く。
絶縁劣化による感電、漏電火災の原因になります。



接続方法

- ① 付属のUSBケーブル先端の丸い部分を本体底面の丸いくぼみに差し込みます。

*接続部分はマグネット式となっております。

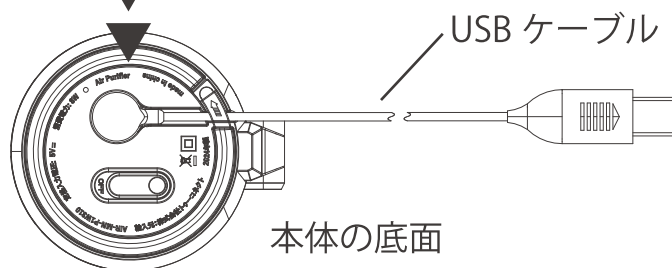

- ② バネ式のケーブルストッパーを矢印の方向に引いて、ケーブルを差し込んで固定してください。



● 家庭用コンセントに差し込んで使用する場合

USBケーブルを付属のACアダプタに接続してください。

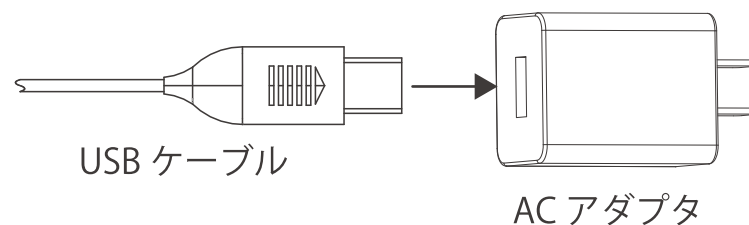

Airdog mini portableはバッテリーが内蔵されていますので、コードレスでご使用いただけます。

設置方法

エアドッグミニは閉じた状態(筒状)でも開いた状態でもどちらの形状でもお使いいただけます。

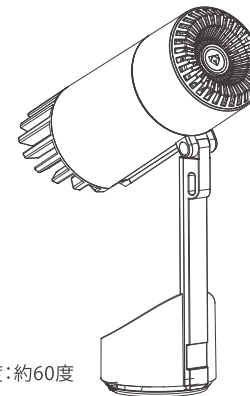
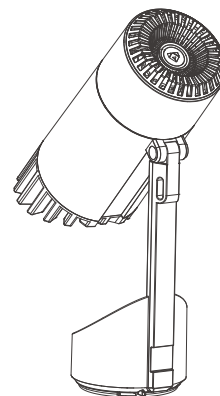
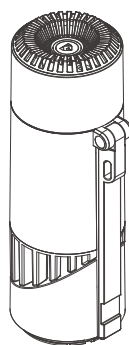

最大角度:約60度

⊘ 不安定な場所に設置しないでください。

車内での設置方法

警告

Airdog mini portableにはリチウムイオン電池を使用しています。
以下の事項を必ずお守りください。
(Airdog miniにはリチウムイオン電池は内蔵されていません。)

- ⊘ 車内や直接日光の当たる炎天下などに放置しない
発熱、発火、破裂などの原因となります。

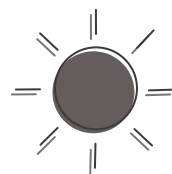
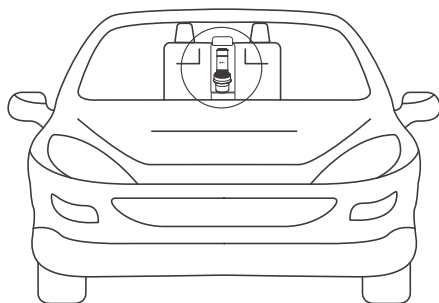

放置しない

【動作保証温度】5℃～40℃

- ⊘ 本体電源接点の端子間を金属などで接触させない
金属製のネックレスやヘアピンなどと一緒に持ち運んだりしない
液漏れ、破裂、発火の原因になります。
- ⊘ 内部から漏れた液体が目に入ったときは、すぐにきれいな水で洗い、医師の治療を受ける
目に障害が発生する原因になります。
- ⊘ 充電電池が切れた状態のまま、放置しない
過放電状態となり、充電電池の性能を著しく低下させる原因になります。
- ⊘ 内部から漏れた液体が皮膚や衣服に付着したときは、すぐにきれいな水で洗い流す
皮膚がかぶれる原因になります。
- ⊘ 内部から液体が漏れたり、変色や変形、その他今までと異なることに気付いたときは使用を中止する
床に付着すると損害を与えることがあります。
- ⓘ 充電するときは、周囲の温度が約0～40℃の範囲で行う
液漏れ、破裂、発火の原因になります。

● シートのヘッドレストに設置する場合

付属のシート用アタッチメントベルトを本体に装着してください。

- 1 二つのバンドを本体の上下にかけます。



- 2 下側のバンドと本体の支柱のくぼみを合わせます。

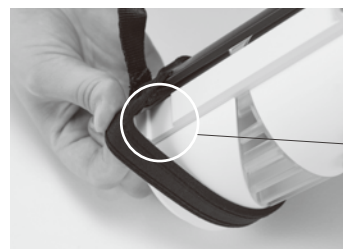

くぼみ

- 3 シートのヘッドレストの高さを上げ、固定用ベルトをヘッドレストの金属の支柱部分に巻き付けます。

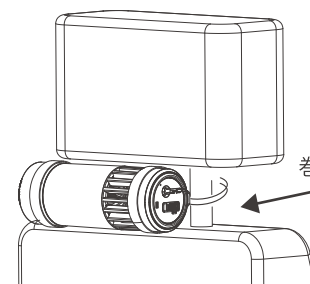

巻き付ける

操作方法（電源・風量の調整）

本体の底面

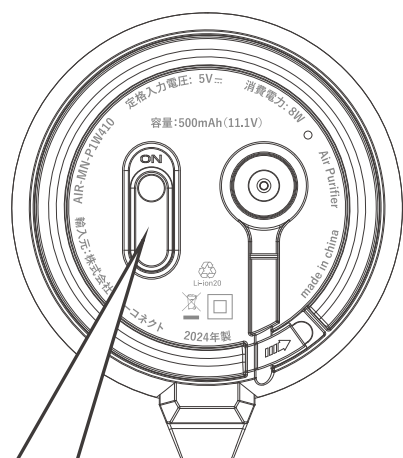

●主電源オン

●主電源オフ

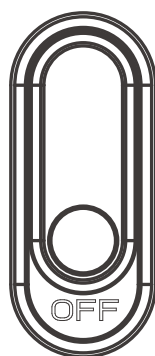
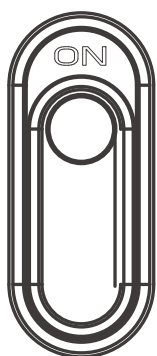

風量は3段階に調整できます。

■操作方法

①底面の主電源をオンにします。

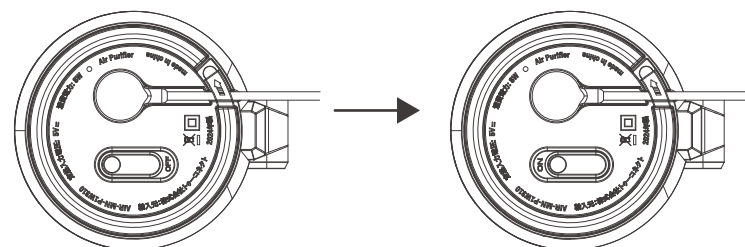

②上部のボタンを押して風量を調節します。

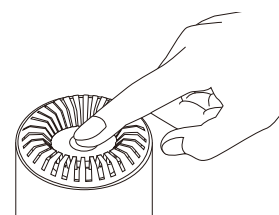

スタンバイ

静音モード
(風量:弱/LED:青色)

ノーマルモード
(風量:中/LED:水色)

ターボモード
(風量:強/LED:白色)

お手入れ方法

使用環境や状況により異なりますが
2ヶ月毎のお手入れをおすすめします。

● お手入れするフィルター類

オゾン除去フィルター

本体の内部に装着されています。
取り外すことはできません。

Airdogの空気清浄プロセスによりオゾンが発生しますが、このオゾン除去フィルターが、Airdogの空気排出口から出るオゾン濃度を国際安全基準の0.05ppm以下まで取り除きます。活性炭フィルターなので消臭効果を発揮します。

しゅうじん 集塵フィルター

イオン化ワイヤーフレームにより帯電した粒子を、この集塵フィルターで吸着します。

イオン化ワイヤーフレーム

電磁場を作り、汚染物質にプラスイオンを帯電させます。

プレフィルター

大きなホコリ等を取り除きます。

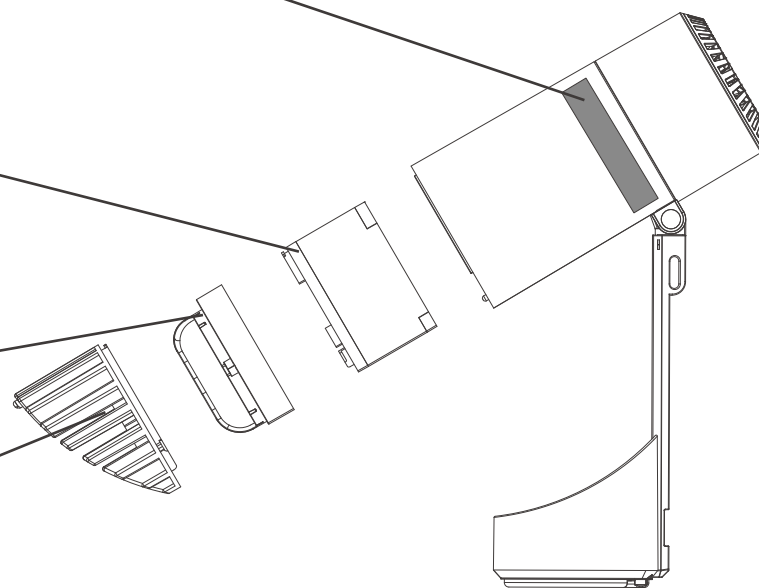

● フィルターの取りはずし方

- 1 プレフィルターを反時計回りにまわして取り外します。

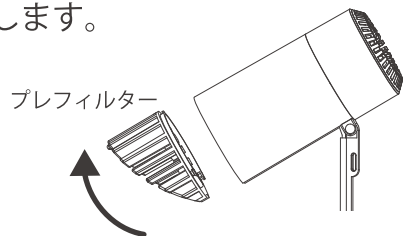

- 2 イオン化ワイヤーフレーム&集塵フィルターを真ん中のハンドルをつまんで取り出します。

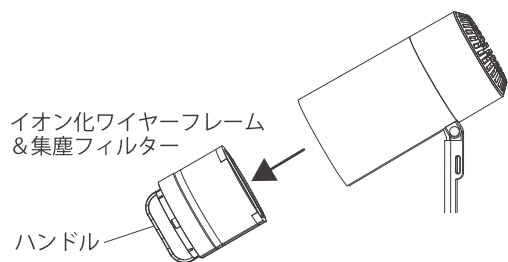

イオン化ワイヤーフレームには鋭い箇所があるため手を傷つけないよう注意してください。

- 3 イオン化ワイヤーフレームを時計回りにまわして集塵フィルターから取り外します。

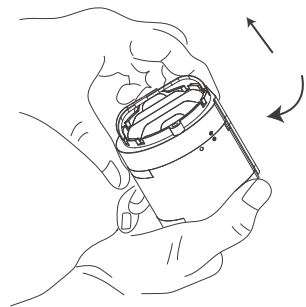

● フィルターの取り付け方

- 1 イオン化ワイヤーフレームの黒丸と集塵フィルターの白丸を合わせて反時計回りに回して取り付けます。



- 2 イオン化ワイヤーフレーム&集塵フィルターと本体の平らな面を下にして本体に取り付けます。

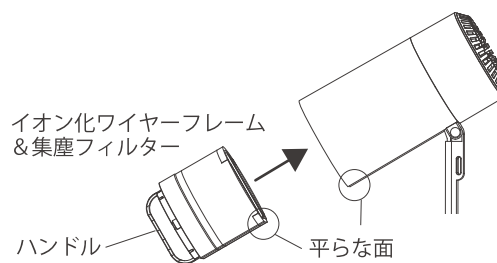

- 3 プレフィルターを時計回りにまわして取り付けます。

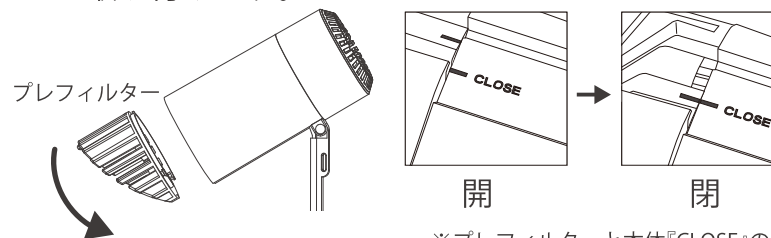

※プレフィルターと本体『CLOSE』の線を合わせます。

プレフィルターのお手入れ方法

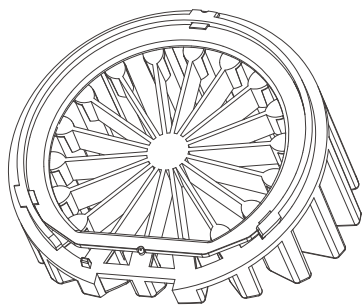

水洗い OK

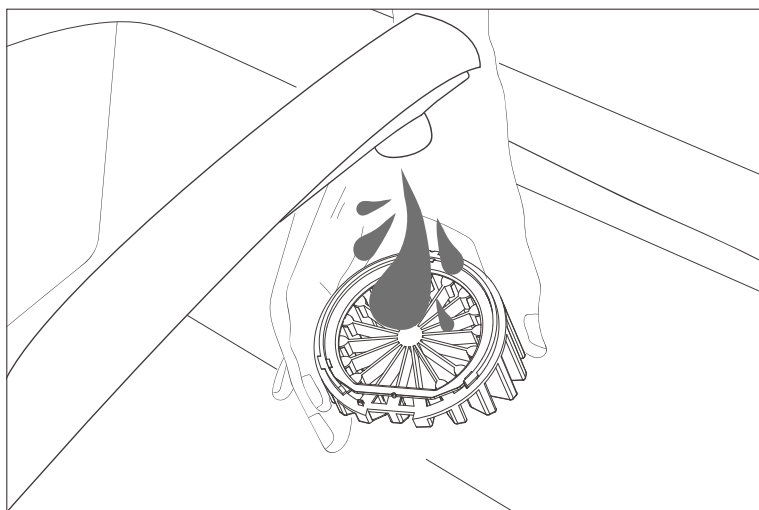

- プレフィルターは流水で洗浄可能です。
- 洗浄後は、フィルターが完全に乾いたことを確認の上、本体にお戻しください。
- ⊘ 硬いブラシを使ったり、強く擦ったりすると破損の原因となります。

イオン化ワイヤーフレームのお手入れ方法

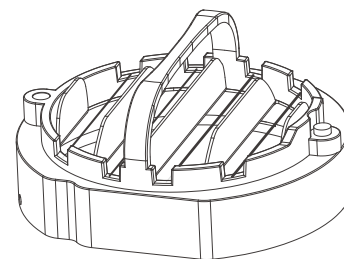

水洗いできません

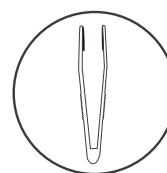

使用するアイテム

付属のクリーニングキットに含まれているピンセットをご使用ください。

※イオン化ワイヤーフレームのお掃除後は、汚れなどが付着している場合があるので、固く絞った布などで拭き取ってください。

- ワイヤーをピンセットで挟み、汚れを取り除きます。



- ⊘ 強い力を加えるとワイヤーの破損の原因となりますので、やさしく拭き取ってください。

⚠ イオン化ワイヤーフレームには鋭い箇所があるため手を傷つけないよう注意してください。

しゅうじん
集塵フィルターのお手入れ方法

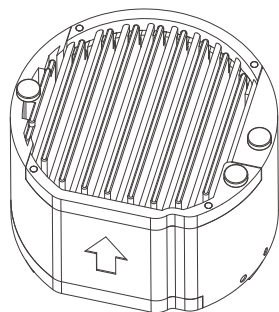

水洗い OK

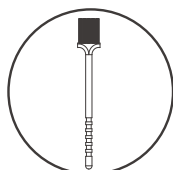

使用するアイテム

付属のクリーニングキットに含まれているブラシをご使用ください。

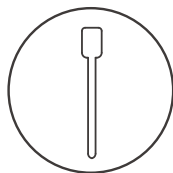

頑固な汚れの場合

付属のクリーニングキットに含まれているヘラをご使用ください。

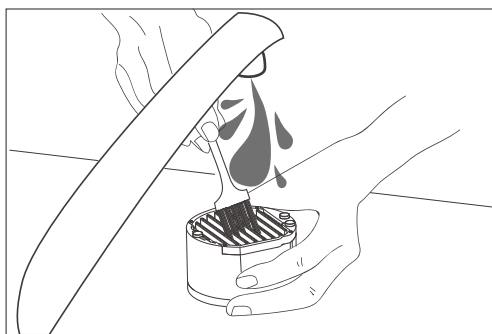

- 集塵フィルターの掃除は中性洗剤をご使用ください。
(お掃除用、食器用洗剤どちらでも構いません)

- ⊘ 洗浄後は、必ずフィルターが完全に乾いたことをご確認の上、本体にお戻しください。
濡れた状態で使用すると故障の原因となります。

オゾン除去フィルターのお手入れ方法

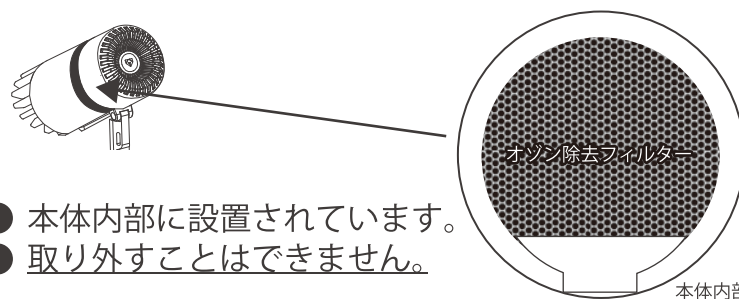

- 本体内部に設置されています。
- 取り外すことはできません。

水洗いできません

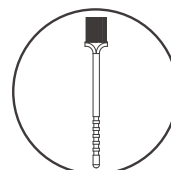

使用するアイテム

付属のクリーニングキットに含まれているブラシをご使用ください。

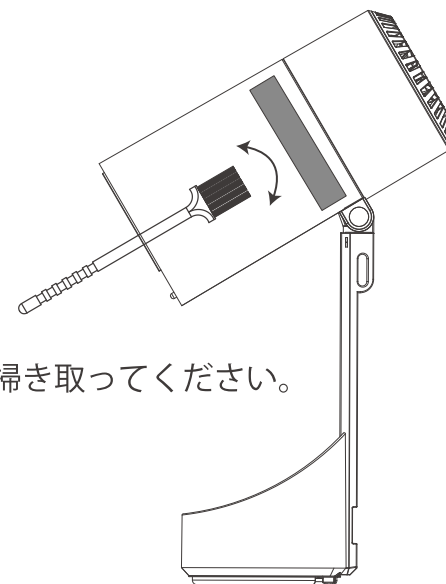

ブラシで汚れを掃き取ってください。

故障かな?と思ったら

本体から異音
(パチパチ音)
がする

以下の原因が考えられます。

A. フィルターが汚れている

エアドッグはフィルター類が汚れていると、本体からパチパチ音やジーという異音が生じる場合があります。故障ではありませんので、異音が生じた際は本書をよく読み、各フィルターの掃除をおこなってください。

B. イオン化ワイヤーフレームが切れている

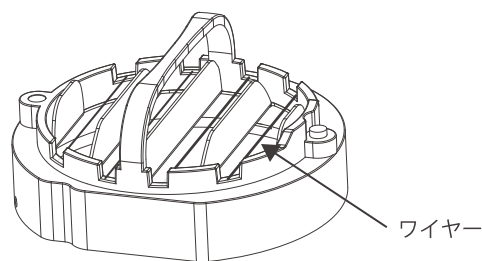

イオン化ワイヤーフレームをお確かめ下さい。もしワイヤーが破損している場合は、使用を中止し、カスタマーセンターまでご連絡ください。

電源が
入らない...

各パーツがしっかり装着されていることをお確かめください。

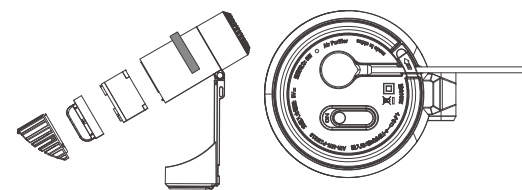

- USBケーブル先端の丸いコネクタがしっかりとハマっているかご確認ください。(電源が入っている場合、底面のLEDが緑色、または赤色に点灯、または点滅します)
- 主電源が「ON」になっているかご確認ください。
- 各フィルターが正しく収まっているかご確認ください。(正しくない場合、安全スイッチが働いて動作しません)

白い粉が本体
の周りやフィル
ター内に付
着している

超音波加湿器、アロマ、次亜塩素酸水などが影響している可能性があります。超音波加湿器などで水道水を使用する場合、排出される水分にはカルキ等の成分が含まれており、その粒子が床に付着し乾燥することにより白い粉として残ることがあります。これら超音波加湿器等をエアドッグの近くで稼働させると、エアドッグが水分粒子まで吸引することでエアドッグ本体のまわりやフィルター内に白い粉を集めることがあります。加湿器やアロマ、次亜塩素酸水をご使用の場合は、可能な限りエアドッグとの距離を空けて使用するか、同時に使用するのを避けてください。

よくある質問

使用・設置について

エアドッグが 使えない場所は ありますか？	お風呂場など水がかかる場所をご使用いただけません。 また調理場など油気のある場所でのご使用もお控えください。
-----------------------------	---

加湿器など 一緒に使用しては いけないものは ありますか？	超音波加湿器、次亜塩素酸水やアロマ噴霧器などの近くで 使用しないでください。 超音波加湿器は、超音波の振動で水の表面を弾けさせて霧状の水 滴を発生させます。加熱処理やフィルターを通していないため水 道水の中に含まれるミネラルなどを含んだ水蒸気が部屋に広がり、 これが原因で 本体周りやフィルターに白い結晶が固着し異音 発生の原因となる可能性があります。 *次亜塩素酸水やアロマの噴霧器も同様な現象が起こる場合があ ります。 *同じ空間に置く場合は、なるべく離れた場所に設置ください。
--	--

風量モード別の 運転音と 消費電力は？	<table border="1"> <thead> <tr> <th>風量モード</th> <th>運転音</th> <th>消費電力</th> </tr> </thead> <tbody> <tr> <td>静音モード</td> <td>30.23dB</td> <td>3W</td> </tr> <tr> <td>ノーマルモード</td> <td>36.19dB</td> <td>5W</td> </tr> <tr> <td>ターボモード</td> <td>54.23dB</td> <td>8W</td> </tr> </tbody> </table>	風量モード	運転音	消費電力	静音モード	30.23dB	3W	ノーマルモード	36.19dB	5W	ターボモード	54.23dB	8W
風量モード	運転音	消費電力											
静音モード	30.23dB	3W											
ノーマルモード	36.19dB	5W											
ターボモード	54.23dB	8W											

本体底面の LEDランプの 光り方	<table border="1"> <thead> <tr> <th>状態</th> <th>mini</th> <th>mini portable</th> </tr> </thead> <tbody> <tr> <td>電源を挿す</td> <td>緑色ランプ:点灯</td> <td rowspan="5">赤色ランプ:点灯 (充電中) 緑色ランプ:点灯 (満充電)</td> </tr> <tr> <td>主電源をONにする</td> <td>緑色ランプ:点滅</td> </tr> <tr> <td>風量:静音モード</td> <td>緑色ランプ:点滅</td> </tr> <tr> <td>風量:ノーマルモード</td> <td>緑色ランプ:点滅</td> </tr> <tr> <td>風量:ターボモード</td> <td>赤色ランプ点灯後 緑色/赤色ランプ点滅</td> </tr> </tbody> </table>	状態	mini	mini portable	電源を挿す	緑色ランプ:点灯	赤色ランプ:点灯 (充電中) 緑色ランプ:点灯 (満充電)	主電源をONにする	緑色ランプ:点滅	風量:静音モード	緑色ランプ:点滅	風量:ノーマルモード	緑色ランプ:点滅	風量:ターボモード	赤色ランプ点灯後 緑色/赤色ランプ点滅
状態	mini	mini portable													
電源を挿す	緑色ランプ:点灯	赤色ランプ:点灯 (充電中) 緑色ランプ:点灯 (満充電)													
主電源をONにする	緑色ランプ:点滅														
風量:静音モード	緑色ランプ:点滅														
風量:ノーマルモード	緑色ランプ:点滅														
風量:ターボモード	赤色ランプ点灯後 緑色/赤色ランプ点滅														

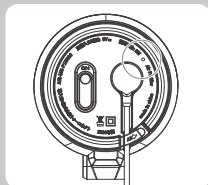

性能について

Airdog mini portableのみ	
バッテリーの 連続駆動時間/ 充電時間は？	充電時間:約1時間 連続駆動時間: 約4時間(静音モード) 約2.5時間(ノーマルモード) 約1時間(ターボモード)
飛行機の機内に 持ち込みは 可能ですか？	本製品のリチウムイオン電池は、リチウム含有量が2g以下であ り、ワット時定格量が8Whとなりますので、国内線の機内持ち込み は可能です。但し、国内線と国際線でもルールは異なりますので、 必ず事前に航空会社の最新のルールをご確認下さい。 (2024年8月現在)

リチウムイオン電池について

本製品には、リチウムイオン電池を使用しています。リチウムイオン電池は、繰り返し充電できますが、充電回数や経年劣化により、性能が徐々に低下します。充電時間が長くなったり、給電性能が落ちてきたら、新しい製品をお買い求めください。

- 充電は消耗品なので繰り返し使用すると運転時間が短くなりますが、不良ではありません。
- 充電が空の状態でも長時間放置すると、充電電池の寿命を縮めてしまいます。1か月に1度、充電をおこない保管してください。
- 充電中、本体があたたかくなることがありますが、故障ではありませんのでご安心ください。過度に熱くなった場合は、運転を停止してください。
- 充放電可能回数は約300回です。ご使用の環境、使用時間などにより充電電池の寿命は異なります。
- 繰り返し充電すると満充電時に使用できる時間が少しずつ短くなります。
- 充電しながら使用すると、充電電池の寿命を縮めることとなりますので推奨しません。

安全性について

電磁波は 発生しますか？ 電磁波のレベルは？	電磁波はわずかに発生いたしますが、国際基準で人体に安全といわれる範囲を大幅に下回っておりスマートフォンと同等レベルとなっておりますので人体に影響がでるものではないかと考えております。但し、ペースメーカーなどをご使用の方は医師にご相談ください。
オゾンは 発生しますか？	イオンを発生させる事により、多少のオゾンは発生いたしますがオゾン除去フィルターによりオゾン濃度を0.026 pp m以下におさえております。これは国際安全標準の0.05ppmより低い値となります。

Airdog mini

仕様

モデル	Airdog mini	Airdog mini portable
清浄空気供給量※1	30分間で約2.78畳分のきれいな空気を排出	
電源	本体：DC5V ACアダプタ：AC100-240V 50/60hz	
消費電力	8W	
内蔵バッテリー	—	リチウムイオン電池
バッテリー駆動時間	—	約4時間(静音モード) 約2.5時間(ノーマルモード) 約1時間(ターボモード)
バッテリー充電時間	—	約1時間
運転音	30.23dB(静音モード) 36.19dB(ノーマルモード) 54.23dB(ターボモード)	
サイズ	高さ 220 x 奥行き 84 x 幅 73mm	
質量(本体)	約630g (ACアダプタ含む)	約650g (ACアダプタ含む)

開発:アメリカ / 製造:中国

※Airdog miniを用いた試験結果です

※密閉された試験空間における結果であり、実使用空間における実証結果ではありません。使用環境により効果は異なります

※1 China GB/T18801-2015 Air Cleaner 規格により外部機関 (Vkan Certification & Testing Co.,Ltd.) で試験して得られた CADR 値に基づいた数値より算出
AHAM 規格に基づく数値ではありません

※ 畳数は1畳を1.54㎡(江戸間換算) 部屋の高さを2.4mとして算出

お問い合わせ

アフターサービスについて

本製品をご使用の際に不明な点などがございましたら、下記カスタマーセンターまでお問い合わせください。

トゥーコネクト・カスタマーセンター

0120-134-568

月～土 9:00～18:00 (日祝日以外)

廃棄について(リサイクル)

外箱や梱包材	外箱などの梱包材の分別方法は、地域によって異なります。お住いの市区町村のルールに従って分別・廃棄してください。識別マークは外箱に表示されています。
製品	廃棄のしかたは、お住まいの市区町村のルールに従ってください。

[開発]Airdog USA Inc.

[輸入販売元] 株式会社トゥーコネクト

〒105-7115 東京都港区東新橋1-5-2 汐留シティセンター15階