

# お手入れ方法

使用環境や状況により異なりますが  
**2ヶ月毎**のお手入れをおすすめします。

## ● お手入れするフィルター類

### オゾン除去フィルター

本体の内部に装着されています。  
取り外すことはできません。

オゾンを除去するためのフィルターです。  
オゾン濃度を国際基準 0.05ppm 以下まで取り除きますので  
ご安心してご使用ください。

### しゅうじん 集塵フィルター

イオン化ワイヤーフレームにより  
帯電したウイルス・細菌・花粉など  
の汚染物質を磁石のように吸着  
します。

### イオン化ワイヤーフレーム

電磁場を作り、汚染物質にプラスイオンを  
帯電させます。

※発生する電磁波はスマートフォン以下です。

### プレフィルター

大きなホコリ等を取り除きます。

## ● フィルターの取りはずし方

- 1 プレフィルターを回して取り外します。

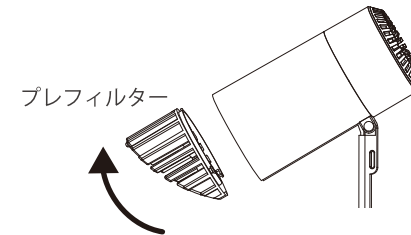

- 2 イオン化ワイヤーフレーム&集塵フィルターを取り出します。

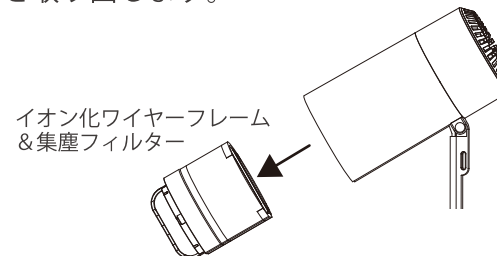

イオン化ワイヤーフレームには鋭い箇所があるため手を傷つけないよう注意してください。

- 3 イオン化ワイヤーフレームを回して集塵フィルターから取り外します。

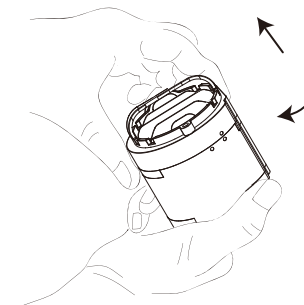

## プレフィルターのお手入れ方法

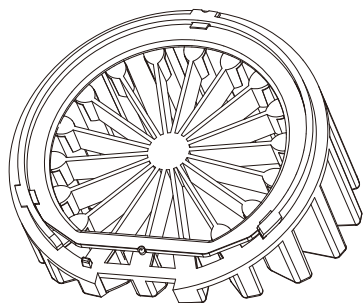

水洗い OK

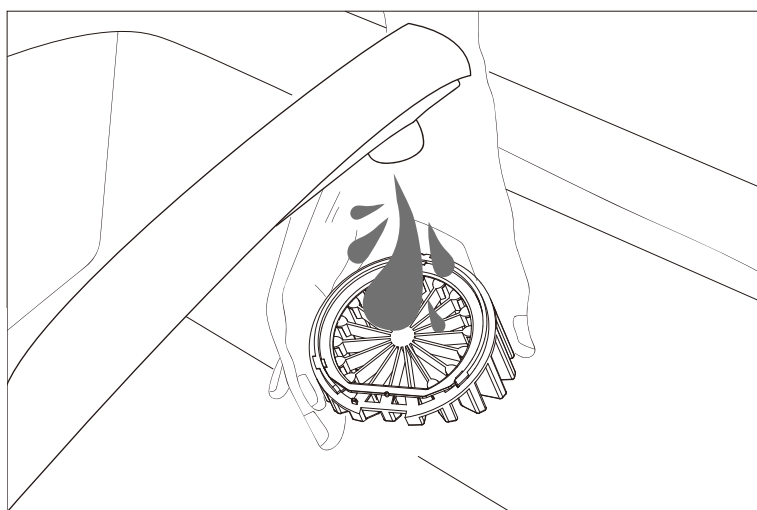

- プレフィルターは流水で洗浄可能です。
- 洗浄後は、フィルターが完全に乾いたことを確認の上、本体にお戻してください。
- ⊘ 硬いブラシを使ったり、強く擦ったりすると破損の原因となります。

## イオン化ワイヤーフレームのお手入れ方法

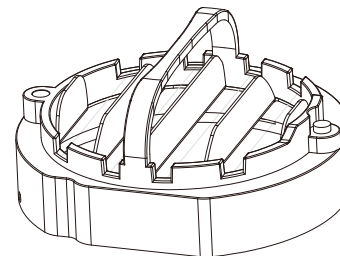

水洗いできません

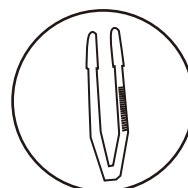

### 使用するアイテム

付属のお掃除キットに含まれているピンをご使用ください。

- ワイヤーをピンで挟み、汚れを取り除きます。



- ⊘ 強い力を加えるとワイヤーの破損の原因となりますので、やさしく拭き取ってください。



イオン化ワイヤーフレームには鋭い箇所があるため手を傷つけないよう注意してください。

しゅうじん

## 集塵フィルターのお手入れ方法

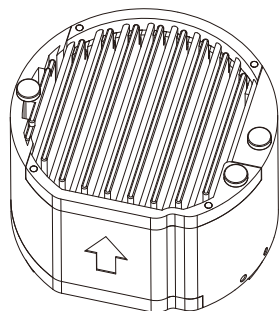

### 水洗い OK

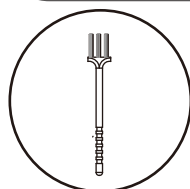

#### 使用するアイテム

付属のお掃除キットに含まれているブラシをご使用ください。

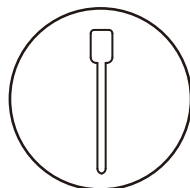

#### 頑固な汚れの場合

付属のお掃除キットに含まれているヘラをご使用ください。

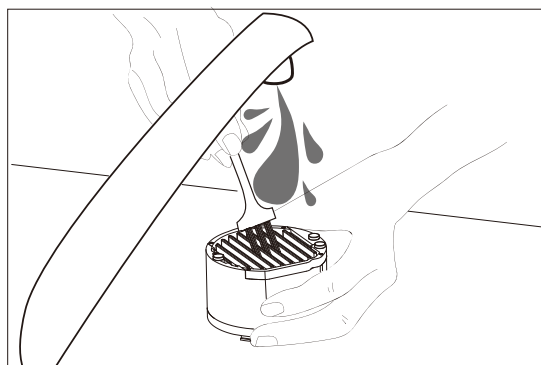

- 集塵フィルターの掃除は中性洗剤をご使用ください。  
(お掃除用、食器用洗剤どちらでも構いません)

- ⊘ 洗浄後は、必ずフィルターが完全に乾いたことをご確認の上、本体にお戻しください。  
濡れた状態で使用すると故障の原因となります。

## オゾン除去フィルターのお手入れ方法

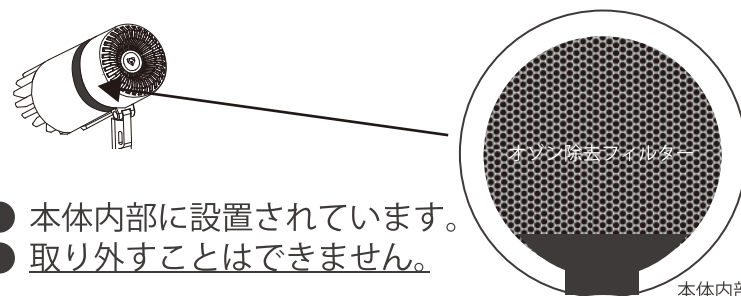

- 本体内部に設置されています。
- 取り外すことはできません。

### 水洗いできません

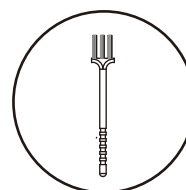

#### 使用するアイテム

付属のお掃除キットに含まれているブラシをご使用ください。

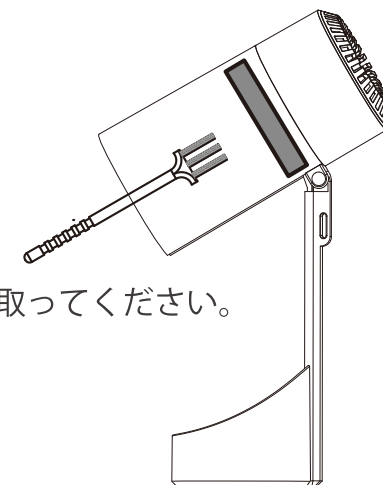

ブラシで汚れを掃き取ってください。